

A close-up photograph of the control panel of a Lelo Insignia vibrator. The panel is a vibrant teal color with a brushed metal finish. It features three distinct control buttons: a small rectangular button at the top, a larger oval button in the middle with a leaf-like embossed design, and a circular button at the bottom with a plus sign. The device is partially encased in a polished gold-colored metal. The background is a solid black, which makes the teal and gold colors stand out.

# LELO

**INSIGNIA** USER MANUAL

BEDIENUNGSANLEITUNG - MANUEL D'UTILISATION

MANUAL DE USUARIO - MANUALE D'USO

使用指南 - 使用說明書

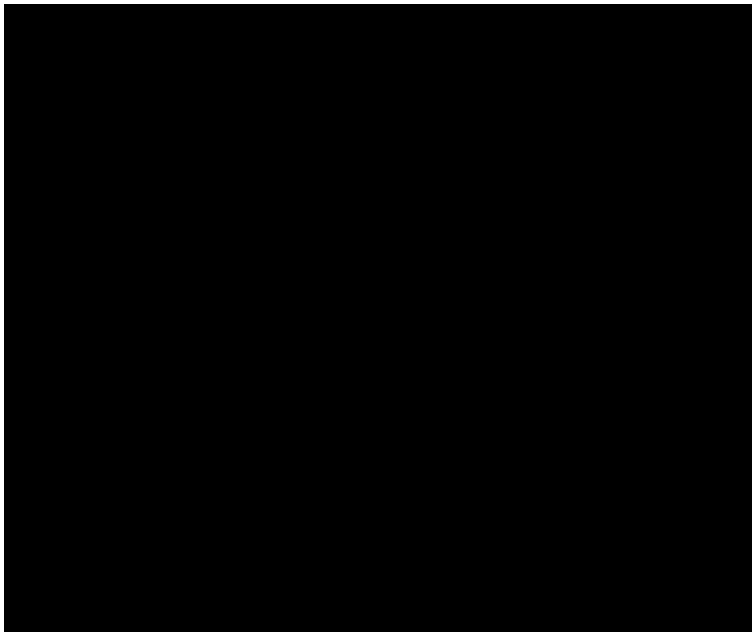

## **EXQUISITE DESIGN / INTIMATE LUXURY**

---

IMPORTANT: YOUR INSIGNIA PLEASURE OBJECT HAS BEEN LOCKED FOR TRANSPORTATION. TO UNLOCK, SIMPLY  
CONNECT THE CHARGER OR REFER TO THE 'USING YOUR INSIGNIA' SECTION OF THIS MANUAL.

## **INSIGNIA OVERVIEW**

The INSIGNIA range by LELO is a collection of the world's most elegant Pleasure Objects; an infusion of form and function resulting in exquisite designs and a new statement of personal choice.

The range consists of the SORAYA, ISLA and ALIA – three Pleasure Objects that are distinguished as much by their stunning looks as the sensations they provide.

INSIGNIA by LELO is made from body safe materials conditioned to be soft and smooth to the touch, while a unique three-button interface allows users to choose from 6 to 8 stimulation modes of varying intensity. These elements have been combined with technical and aesthetic inspiration to create Pleasure Objects unlike any you have ever seen – or felt – before.

## SORAYA

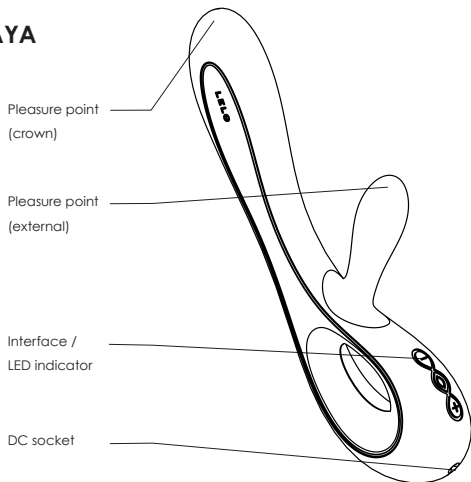

## ISLA

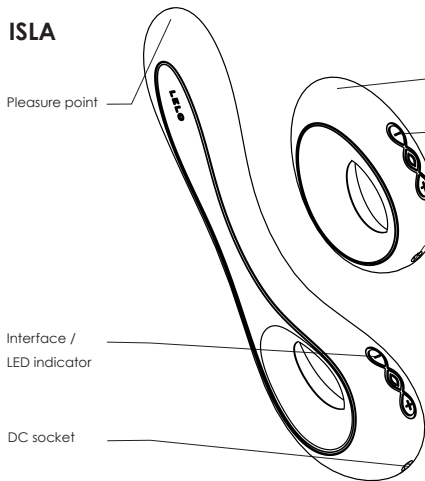

## ALIA

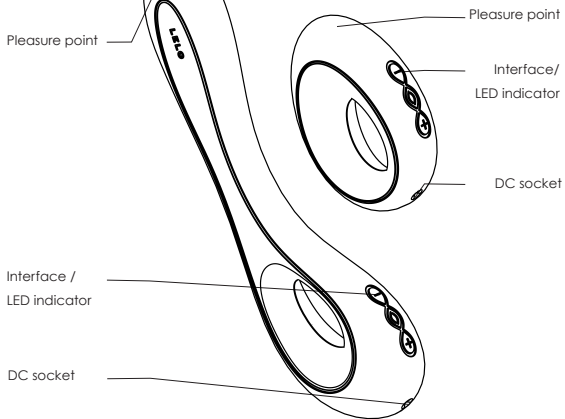

## USING YOUR INSIGNIA PLEASURE OBJECT

On / off, vibration intensity and stimulation modes are all controlled through the three-button interface exclusive to the INSIGNIA range. To lock your INSIGNIA Pleasure Object between uses, hold down the + and – buttons for 5 seconds. The LED will flash once when it is locked. Repeat the process to unlock.

Note that charging automatically unlocks your Pleasure Object.

Be sure that it is locked during transport to avoid accidental activation.

When any of the buttons are pressed, the LED will light up, indicating that the interface is active.

- **Pressing the + button activates your Pleasure Object. Hold this button to increase the vibration intensity and let go when you reach the level that you desire.**
- **Holding the – button will decrease vibration intensity. Continue holding the – button to turn your Pleasure Object off.**

## STIMULATION MODES

Your INSIGNIA Pleasure Object comes with 6 to 8 programmed stimulation modes that range from continuous to pulsing vibes and, in the case of SORAYA, alternating waves via the independent motors housed within. The modes are designed to simulate a variety of massaging strokes and to facilitate the experience that best suits your mood each time you use your Pleasure Object.

**When you first turn your INSIGNIA Pleasure Object on, it is in continuous vibration mode. Press the centre button to move through the modes.**





## CHARGING INSIGNIA

INSIGNIA: Use the charging plug to push through the silicone that is covering the indentation at the base of your INSIGNIA. When your INSIGNIA is done charging and you remove the adapter, the silicone reseals itself. Please note: with or without the silicone skin, the product is still waterproof up to 1 metre.

- When the mains plug is inserted into the wall socket, the LED will pulse to indicate that your Pleasure Object is charging. When it is fully charged (after ca. 2 hours) the LED will emit a steady white glow.
- Only use original chargers provided by LELO.

If the battery is running low, the LED indicator will prompt you to charge by flashing rapidly when the + button is pushed.

**Do NOT charge while your INSIGNIA is in water.**

## **CLEANING, STORAGE AND SAFETY**

Your INSIGNIA Pleasure Object's lifespan will be greatly increased with proper maintenance and care.

**LELO recommends that you use a water-based lubricant with your Pleasure Object. Using a silicone-based lubricant could make the silicone permanently tacky. If you wish to use a silicone-based lubricant, perform a patch-test first.**

**Never use massage oil or hand cream as lubricants with your INSIGNIA. Always clean your INSIGNIA thoroughly before and after each use. Wash the silicone with warm water and antibacterial soap, rinse with clean hot water and pat dry with a lint-free cloth or towel. Never use cleansers containing alcohol, petrol or acetone.**

**Avoid leaving your INSIGNIA in direct sunlight and NEVER expose it to extreme heat. Store your INSIGNIA in a dust-free place and keep it away from toys of other materials.**

## **TROUBLESHOOTING**

### **LED does not pulse when charger is connected?**

- Battery is fully charged.
- Battery is drained and will require several minutes to acknowledge charger.
- Charger is not properly connected. Check wall and DC sockets.

### **Your INSIGNIA Pleasure Object does not activate when the + button is pressed?**

- Battery is empty. Recharge your INSIGNIA.
- Your Pleasure Object is locked. Hold down the + and – buttons for 5 seconds to unlock it.

If you experience any other problems with your INSIGNIA or if you have any questions regarding her operation, please contact:

**CUSTOMERCARE@LELO.COM**

## DISPOSAL INFORMATION

**Disposal of old electronic equipment (applicable in the EU and other European countries with separate waste collection systems):**

The crossed-out dustbin symbol indicates that this pleasure object should not be treated as household waste, but rather be brought to the appropriate collection point for recycling of electrical and electronic equipment.



## SPECIFICATIONS

MATERIALS	body safe PC ABS / silicone
FINISH	matte
SIZE	- <b>Soraya</b> 220 x 69 x 44mm - <b>Isla</b> 220 x 60 x 44mm - <b>Alia</b> 86 x 57 x 34mm
WEIGHT	- <b>Soraya</b> 175g - <b>Isla</b> 164,5g - <b>Alia</b> 85g
BATTERY	Li-Ion 500mAh 3.7V
CHARGING	2 h at 5.0V 500mA
USER TIME	up to 4 hours
STANDBY	up to 90 days
FREQUENCY	120Hz
MAX NOISE LEVEL	< 50dB
INTERFACE	three button interface, 8 modes ( <b>Soraya</b> ) three button interface, 6 modes ( <b>Isla</b> ) three button interface, 6 modes ( <b>Alia</b> )

**Disclaimer:** Users of this pleasure object do so at their own risk. Neither LELO nor its retailers assume any responsibility or liability for the use of this pleasure object.

**Model may be changed for improvements without notice.**

© 2010 LELOi AB. ALL RIGHTS RESERVED.  
DESIGNED AND DEVELOPED BY LELO SWEDEN.  
ASSEMBLED BY LELO PRC.

**WEBSITE** [WWW.LELO.COM](http://WWW.LELO.COM)

**SUPPORT** [CUSTOMERCARE@LELO.COM](mailto:CUSTOMERCARE@LELO.COM)

USER MANUAL

**INSIGNIA** BEDIENUNGSANLEITUNG - MANUEL D'UTILISATION

MANUAL DE USUARIO - MANUALE D'USO

使用指南 - 使用說明書

## INSIGNIA ÜBERSICHT

---

Hinweis: Ihr INSIGNIA Lustobjekt wurde für den Transport gesperrt. Um es zu entsperren, verbinden Sie es mit dem Ladegerät oder lesen in der Bedienungsanleitung unter der Überschrift "Wie wird INSIGNIA verwendet?" nach.



## INSIGNIA ÜBERSICHT

INSIGNIA von LELO ist die weltweit eleganteste Reihe von Lustobjekten, deren Form und Funktion ein exquisites Design ergeben, und ihre Wahl ein neues Statement persönlichen Geschmacks bildet.

Diese Reihe besteht aus SORAYA, ISLA und ALIA – drei herausragenden Produkten mit bestechendem Design und atemberaubenden Fähigkeiten.

INSIGNIA von LELO wurde aus körperfreundlichen Materialien hergestellt, so sind die Berührungen sanft und geschmeidig, während 6 - 8 Stimulationsmodi unterschiedlicher Intensität über eine Bedienoberfläche mit drei Knöpfen ausgewählt werden können. Diese Eigenschaften wurden mit technischer und ästhetischer Inspiration kombiniert, sodass Lustobjekte geschaffen wurden, wie sie noch nie gesehen – oder gefühlt – wurden.

## SORAYA

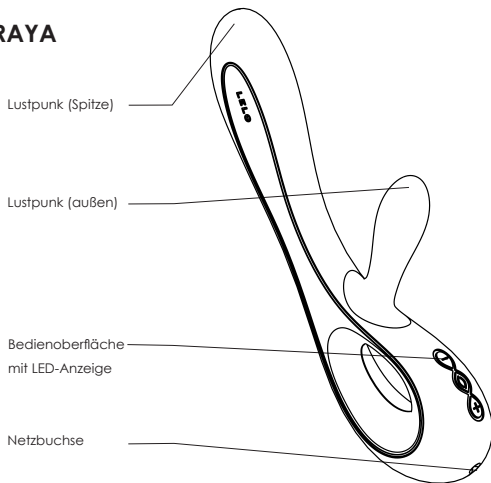

## ISLA

Lustpunkt

Bedienoberfläche  
mit LED-Anzeige

Netzbuchse

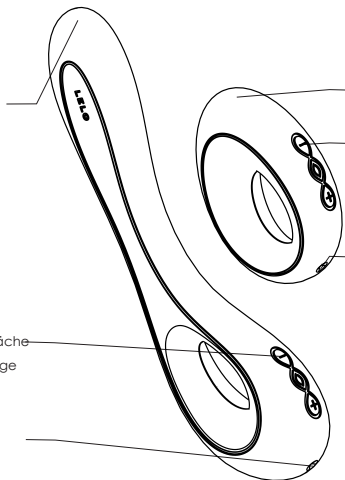

## ALIA

Lustpunkt

Bedienoberfläche  
mit LED-Anzeige

Netzbuchse

## WIE WIRD INSIGNIA VERWENDET?

An/Aus, Vibrationsintensität und Stimulationsmodi werden über die drei Knöpfe der Bedienoberfläche bedient, die ganz exklusiv für die INSIGNIA Reihe designt wurde. Um ihr LELO Produkt zu sperren, halten Sie den + und – Knopf 5 Sekunden lang gedrückt. Wenn es erfolgreich gesperrt wurde, leuchtet die LED-Anzeige ein Mal kurz auf. Wiederholen Sie den Vorgang, um es wieder zu entsperren. Beachten Sie, dass das Gerät beim Aufladen automatisch entsperrt wird. Sorgen Sie dafür, dass das Gerät vor dem Transport gesperrt wird, damit eine versehentliche Aktivierung vermieden wird. Die LED-Anzeige leuchtet beim Drücken der Knöpfe auf und zeigt damit an, dass die Bedienoberfläche aktiv ist.

- **Drücken Sie den + Knopf, um INSIGNIA anzuschalten. Halten Sie die sen Knopf gedrückt, um die Vibrationsintensität zu erhöhen.**
- **Drücken Sie den – Knopf, um die Vibrationsintensität zu verringern. Halten Sie diesen Knopf weiter gedrückt, um INSIGNIA auszuschalten.**

## STIMULATIONS MODI

Ihr INSIGNIA Lustobjekt hat 6 - 8 einprogrammierte Stimulationsmodi, die von kontinuierlichen bis zu pulsierenden Vibrationen reichen. Bei SORAYA alternieren die Vibrationen durch die zwei unabhängigen Motoren und erzeugen dabei noch aufregendere Erfahrungen. Die Modi wurden entwickelt, um eine Vielzahl verschiedener Lustzustände zu stimulieren, damit Sie spannende und prickelnde Erfahrungen machen können, wie und wann immer Sie wollen.

**Beim ersten Einschalten befindet sich INSIGNIA im kontinuierlichen Vibrationsmodus. Drücken Sie den Mittelknopf, um die Vibrationsmodi zu wechseln.**



## **INSIGNIA AUFLADEN**

INSIGNIA: Drücken Sie den Ladestecker durch das Silikon am Sockel, welches den Stecker überdeckt. Wenn Ihr INSIGNIA aufgeladen ist und Sie den Stecker entfernen schließt sich das Silikon von selbst. Bitte beachten Sie: Sowohl mit als auch ohne die Silikonhaut ist das Produkt bis zu 1 Meter Tiefe wasserdicht.

- Wenn der Netzteil in der Wandsteckdose eingesteckt ist, pulsiert die LED-Anzeige und zeigt damit an, dass ihr Pleasure Object aufgeladen wird. Wenn es voll aufgeladen ist (nach etwa 2 Stunden), leuchtet die LED- Anzeige gleichmäßig weiß.
- Verwenden Sie ausschließlich ein Originalladegeräte von LELO.

Wenn der Akku fast leer ist, zeigt die LED-Anzeige dies mit einem schnellen Blinken an wenn der + Knopf gedrückt wird.

### **NICHT aufladen wenn sich Ihr INSIGNIA im Wasser befindet**

## **REINIGUNG, AUFBEWAHRUNG UND SICHERHEIT**

Durch entsprechend sorgfältige Behandlung lässt sich die Lebensdauer von INSIGNIA entscheidend verlängern.

**LELO empfiehlt ein Gleitmittel auf Wasserbasis. Bitte benutzen Sie KEINE Gleitmittel auf Silikonbasis, da INSIGNIAS Silikon Kopf ansonsten permanent klebrig werden kann. Ein Gleitmittel auf Wasserbasis ist am sichersten. Wenn Sie dennoch ein Gleitmittel auf Silikonbasis verwenden wollen, sollten Sie dies zuerst an einer kleinen Stelle ausprobieren. Verwenden Sie niemals Massageöl oder Handcreme als Gleitmittel.**

Vor und nach jedem Gebrauch ist INSIGNIA immer sorgfältig zu reinigen. Waschen Sie den Schaff mit warmem Wasser und antibakterieller Seife ab, spülen Sie ihn mit sauberen heißem Wasser nach und trocknen Sie ihn mit einem fusenfreien Tuch oder Handtuch ab. Alkohol-, benzin- oder acetonhaltige Reinigungsmittel dürfen nicht verwendet werden.

Setzen Sie INSIGNIA niemals direkter Sonneneinstrahlung oder extremer Hitze aus. Bewahren Sie INSIGNIA an einem staubfreien Ort auf und vermeiden Sie die Nähe zu Spielzeug aus anderen Werkstoffen.

## **FEHLERBEHEBUNG**

### **LED pulsiert nicht wenn das Ladegerät angeschlossen ist?**

- Der Akku ist bereits komplett geladen.
- Der Akku ist leer und braucht einige Minuten, um das Ladegerät zu erkennen.
- Das Ladegerät ist nicht korrekt angeschlossen. Netzsteckdose und -buchse überprüfen.

### **INSIGNIA lässt sich durch Drücken auf den + Knopf nicht aktivieren.**

- Der Akku ist leer. INSIGNIA muss aufgeladen werden.
- Schnittstelle ist gesperrt. Um die Sperre aufzuheben, halten Sie den + und - Knopf 5 Sekunden lang.

Bei sonstigen Problemen mit INSIGNIA oder Fragen zum Betrieb, nehmen Sie bitte Kontakt mit uns auf:

**CUSTOMERCARE@LELO.COM**



## ENTSORGUNG

**Entsorgung von alten elektronischen Geräten (als Sondermüll entsprechend den in der EU und in anderen europäischen Ländern geltenden Vorschriften).**

Das durchgestrichene Müllcontainersymbol bedeutet, dass dieses Lustobjekt nicht zusammen mit dem Hausmüll entsorgt werden darf, sondern zu der betreffenden Wertstoffsammelstelle zur Wiederverwertung elektrischer und elektronischer Geräte gebracht werden muss.



## SPECIFICATIONS

WERKSTOFFE

PC-ABS / körperfreundliches Silikon

OBERFLÄCHE

mattes Silikon mit glänzender ABS Oberfläche

GRÖSSE

- **Soraya** 220 x 69 x 44mm

- **Isla** 220 x 60 x 44mm

- **Alia** 86 x 57 x 34mm

GEWICHT

- **Soraya** 175g

- **Isla** 164.5g

- **Alia** 85g

AKKU

Li-Ion 500mAh 3.7V

AUFLADEN

2 Stunden mit 5,0 V 500 mA

BENUTZUNGSDAUER

bis zu 4 Stunden

STANDBY

bis zu 90 Tage

FREQUENZ

120Hz

MAX. SCHALLPEGEL

< 50dB

SCHNITTSTELLE

drei-knöpfige Schaltoberfläche, 8 Stufen (**Soraya**)

drei-knöpfige Schaltoberfläche, 6 Stufen (**Isla**)

drei-knöpfige Schaltoberfläche, 6 Stufen (**Alia**)

**Haftungsausschluss:** Die Verwendung dieses Lustobjekts geschieht auf eigene Gefahr. Weder LELO noch seine Einzelhändler übernehmen eine Haftung für die Verwendung dieses Lustobjekt.

**Verbesserungen des Modells können ohne Vorankündigung erfolgen.**

© 2010 LELOi AB. ALLE RECHTE VORBEHALTEN.  
KONZIPIERT UND ENTWICKELT VON LELO SCHWEDEN.  
ZUSAMMENGEBAUT VON LELO PRC.

**WEBSITE** [WWW.LELO.COM](http://WWW.LELO.COM)

**SUPPORT** [CUSTOMERCARE@LELO.COM](mailto:CUSTOMERCARE@LELO.COM)



USER MANUAL

BEDIENUNGSANLEITUNG - **INSIGNIA** MANUEL D'UTILISATION

MANUAL DE USUARIO - MANUALE D'USO

使用指南 - 使用說明書

## **INSIGNIA MANUEL D'UTILISATION**

---

Attention : Votre objet de plaisir est verrouillé à réception. Pour le déverrouiller, branchez-le ou reportez-vous à la partie utilisation de votre INSIGNIA de ce manuel.

## **INSIGNIA EN BREF**

La gamme INSIGNIA de LELO propose les objets de plaisir les plus élégants du monde. Un mélange de forme et de fonction qui donne des designs sublimes et redéfinit le bon goût.

La gamme se compose d' SORAYA, ISLA et ALIA – trois objets d'exception autant par leur apparence que par les sensations de plaisir intenses qu'ils procurent.

INSIGNIA de LELO, ce sont des matériaux hypoallergéniques, spécialement conçus pour être doux et lisses au toucher et une interface à trois boutons unique qui permet aux utilisateurs de choisir entre 6 - 8 modes de stimulation et de varier d'intensité. Ces éléments ont été assemblés avec une inspiration tant technique qu'esthétique pour créer des objets de plaisir comme vous n'en avez encore jamais vus ou touchés auparavant.

## SORAYA

Point de plaisir  
(couronne)

Point de plaisir  
(externe)

Commande  
d'interface avec Diode  
électroluminescente

Prise

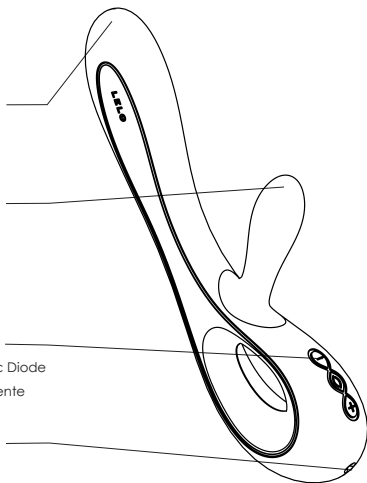



## ISLA

Point de plaisir

Commande  
d'interface avec Diode  
électroluminescente

Prise

## ALIA

Point de plaisir

Commande  
d'interface avec Diode  
électroluminescente

Prise

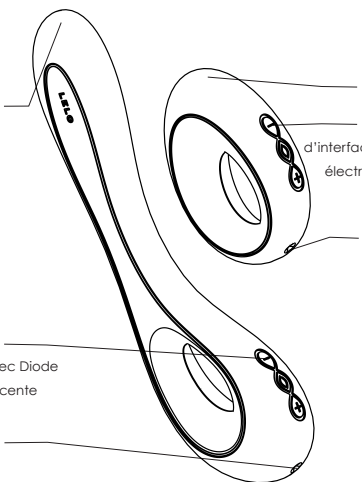

## UTILISATION DE VOTRE INSIGNIA

Les modes Marche/Arrêt (On/Off), Intensité de la vibration et Stimulation sont tous contrôlés par la commande d'interface à 3 boutons exclusive de la gamme INSIGNIA. Pour verrouiller votre LELO entre les utilisations, maintenez les boutons + et – enfoncés pendant 5 secondes. La DEL va clignoter une fois pour indiquer le verrouillage. Répétez la même opération pour déverrouiller.

Remarque: la mise en charge déverrouille automatiquement INSIGNIA. Assurez-vous que votre INSIGNIA est verrouillée quand vous sortez pour prévenir toute activation accidentelle.

Quand l'un des boutons de la commande est enclenché, la diode indique que l'interface est active.

- **Appuyez sur le bouton + pour allumer votre objet de plaisir. Maintenez ce bouton enfoncé pour augmenter l'intensité des vibrations et relâchez lorsque vous atteignez le niveau désiré.**
- **Le bouton – permet de faire baisser l'intensité des vibrations. Maintenez-le enfoncé pour éteindre votre objet de plaisir.**

## MODES DE STIMULATION

Votre objet de plaisir INSIGNIA possède 6 - 8 modes de stimulation préprogrammés allant des vibrations continues jusqu'aux frémissements, et, pour SORAYA, jusqu'à des vagues successives grâce aux moteurs indépendants qu'elle abrite. Les modes sont conçus pour simuler différents massages et pour offrir les sensations les mieux adaptées à votre envie du moment.

**Lorsque vous allumez INSIGNIA pour la première fois, elle démarre en mode de vibration continue. Appuyez sur le bouton central pour naviguer entre les modes.**



## RECHARGER INSIGNIA

INSIGNIA: Servez-vous de la prise de rechargement pour passer à travers la silicone qui recouvre la prise placée à la base de votre INSIGNIA. Quand INSIGNIA a fini de charger et que vous débranchez l'adaptateur, la silicone reprend sa forme. Attention : avec ou sans revêtement en silicone, l'objet reste étanche jusqu'à 1 mètre.

- Quand l'appareil est branché, la DEL clignote pour indiquer que votre objet de plaisir est en charge.
- Quand la batterie est pleine, (comptez environ deux heures), la DEL cesse de clignoter.
- N'utilisez que des chargeurs d'origine, fournis par LELO.

Si la batterie est faible, la diode va clignoter rapidement quand le bouton + sera enclenché.

**Ne rechargez pas votre INSIGNIA dans l'eau.**

## NETTOYAGE, STOCKAGE ET SÉCURITÉ

La durée de vie de votre INSIGNIA, Objet de Plaisir, sera considérablement prolongée par un entretien adéquate.

**LELO vous recommande de NE PAS utiliser de lubrifiant à base de silicone avec INSIGNIA, car la surface en silicone pourrait rester définitivement collante. Un lubrifiant aqueux constitue un choix plus sûr. Si vous souhaitez utiliser un lubrifiant à base de silicone, faites d'abord un essai sur une zone limitée. N'utilisez jamais d'huile de massage ou de crème hydratante pour les mains, pour lubrifier.**

Nettoyez toujours soigneusement INSIGNIA avant et après chaque utilisation. Lavez la tige à l'eau tiède avec du savon antibactérien, rincez-la à l'eau propre très chaude et séchez-la délicatement avec un chiffon ou une serviette qui ne peluche pas. N'utilisez jamais de produits nettoyants contenant de l'alcool, du pétrole ou de l'acétone.

Évitez d'exposer votre INSIGNIA à la lumière directe du soleil et ne l'exposez JAMAIS à une chaleur extrême.

Rangez votre INSIGNIA dans un endroit à l'abri de la poussière et à l'écart de sex toys composés d'autres matériaux.

## DÉPANNAGE

### **La diode ne clignote pas lorsque le chargeur est connecté?**

- La charge de la batterie est complète.
- La batterie est vide et mettra plusieurs minutes à reconnaître le chargeur.
- Le chargeur n'est pas correctement branché. Vérifiez les branchements de la prise murale et du support.

### **INSIGNIA ne s'active pas lorsque le bouton + de la commande d'interface est enclenché ?**

- La batterie est déchargée. Rechargez votre INSIGNIA.
- La commande d'interface est verrouillée. Déverrouillez en maintenant l'ensemble de la commande d'interface enfoncé pendant 5 secondes.

Si vous rencontrez d'autres problèmes avec votre INSIGNIA ou si vous avez des questions concernant son fonctionnement, veuillez contacter:

**CUSTOMERCARE@LELO.COM**

## DESTRUCTION DES APPAREILS ELECTRIQUES

**La destruction des produits électroniques usés (applicable à l'Union européenne et à d'autres pays européens disposant de systèmes de collecte séparée des déchets).**

Le symbole de la poubelle barrée indique que cet objet de plaisir ne doit pas être mêlé aux déchets ménagers mais plutôt déposé au point de collecte en vue du recyclage des équipements électriques et électroniques.



## FICHE TECHNIQUE

MATÉRIAUX

PC-ABS / silicone hypoallergénique

ASPECT

silicone mat avec cœur ABS brillant

DIMENSIONS

- **Soraya** 220 x 69 x 44mm

- **Isla** 220 x 60 x 44mm

- **Alia** 86 x 57 x 34mm

POIDS

- **Soraya** 175g

- **Isla** 164.5g

- **Alia** 85g

BATTERIE

Li-Ion 500 mAh 3,7 V

CHARGE

2 heures à 5.0V 500mA

AUTONOMIE

jusqu'à 4 heures

VEILLE

jusqu'à 90 jours

FRÉQUENCE

120Hz

NIVEAU SONORE MAXIMAL

< 50dB

INTERFACE

interface à trois boutons, 8 modes (**Soraya**)

interface à trois boutons, 6 modes (**Isla**)

interface à trois boutons, 6 modes (**Alia**)



**Clause de non-responsabilité:** vous utilisez cet objet de plaisir à vos risques et périls. Ni LELO ni ses détaillants n'assument de responsabilité vis-à-vis de l'utilisation de cet objet de plaisir.

**Le modèle peut être modifié sans préavis pour lui apporter des améliorations.**

© 2010 LELO AB. TOUS DROITS RÉSERVÉS.  
CONÇU ET MIS AU POINT PAR LELO SWEDEN.  
ASSEMBLÉ PAR LELO PRC.

**SITE WEB** [WWW.LELO.COM](http://WWW.LELO.COM)

**ASSISTANCE** [CUSTOMERCARE@LELO.COM](mailto:CUSTOMERCARE@LELO.COM)



USER MANUAL

BEDIENUNGSANLEITUNG - MANUEL D'UTILISATION

**INSIGNIA** MANUAL DE USUARIO - MANUALE D'USO

使用指南 - 使用說明書

## EXQUISITO DISEÑO / LUJO ÍNTIMO

---

ATENCIÓN: SU OBJETO DE PLACER INSIGNIA VIENE BLOQUEADO PARA SU TRANSPORTE. PARA DESBLOQUEARLO, CONECTE EL CARGADOR O CONSULTE LA SECCIÓN "USO DE SU INSIGNIA" EN ESTE MANUAL.

## INFORMACIÓN GENERAL SOBRE INSIGNIA

La gama INSIGNIA de LELO presenta los Objetos de Placer más elegantes del mundo: forma y función armonizadas en unos diseños exquisitos que constituyen toda una nueva alternativa de elección personal.

La gama está integrada por SORAYA, ISLA y ALIA, tres modelos que son un mundo aparte por su única y extraordinaria apariencia y por las sensaciones de intenso placer que regalan.

Los Objetos de Placer INSIGNIA de LELO se fabrican con materiales totalmente seguros, tratados para lograr un tacto de extrema suavidad, e incorporan un exclusivo interfaz de control de tres botones que permite a los usuarios elegir entre 6 modos de estimulación de intensidad variable (8 en SORAYA). Estos elementos se han combinado con verdadera inspiración técnica y estética para crear unos Objetos de Placer distintos a cualquier otro que haya podido ver y sentir hasta ahora.

## SORAYA

Punto de placer  
(corona)

Punto de placer  
(externo)

Interfaz de control con  
indicador luminoso (LED)

Toma de corriente  
continua

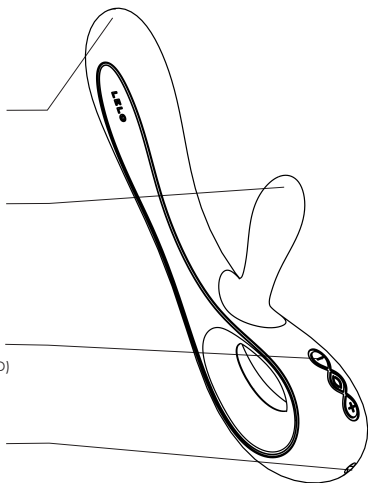

## ISLA

Punto de placer

Interfaz de control  
con indicador luminoso (LED)

Toma de corriente  
continua

## ALIA

Punto de placer

Interfaz de control  
con indicador  
luminoso (LED)

Toma de corriente  
continua

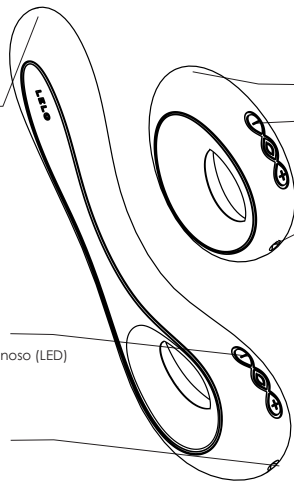

## USO DE SU INSIGNIA

El interfaz de 3 botones se utiliza para controlar las funciones de encendido y apagado (On/Off), la intensidad de vibración y los distintos modos de estimulación.

Para bloquear su LELO mientras no lo utiliza, mantenga pulsados los botones + y - durante 5 segundos. El LED se iluminará una vez cuando esté bloqueado. Repita el proceso para desbloquearlo.

Tenga en cuenta que al cargar su Objeto de Placer, éste se desbloqueará de manera automática.

Cuando transporte su Objeto de Placer, asegúrese de que está bloqueado para evitar que se active de manera accidental.

Si pulsa alguno de los botones, el LED se iluminará, lo que indica que el interfaz está activado.

- **Pulsando el botón + se activa su Objeto de Placer. Mantenga pulsado este botón para aumentar la intensidad de vibración y suéltelo al alcanzar el nivel deseado.**
- **Cuando su Objeto de Placer esté activado, pulse el botón central del interfaz para ir avanzando por los 6-8 modos de estimulación.**
- **Si mantiene pulsado el botón -, disminuirá la intensidad de vibración. Siga pulsándolo si desea apagar el Objeto de Placer.**



## MODOS DE ESTIMULACIÓN

Su Objeto de Placer INSIGNIA incorpora 6 modos de estimulación (8 en SORAYA) que incluyen desde vibraciones continuas o intermitentes, hasta, en el caso de SORAYA, ondas vibratorias alternas de sus dos motores independientes. Estos modos están diseñados para simular una diversidad de toques de masaje y para facilitar la experiencia sensual que mejor se adapte al estado de ánimo y las preferencias del usuario cada vez que utilice su INSIGNIA.

**Al encender por primera vez su INSIGNIA, éste se activa en el modo de vibración continua. Pulse el botón central para ir cambiando los 6-8 modos de estimulación.**



## CARGA

INSIGNIA: Utilice el enchufe o la clavija del cargador para penetrar a través de atravesar la silicona que cubre la muesca hendidura de la base de su INSIGNIA. Cuando su INSIGNIA finaliza la carga y se retira el adaptador Cuando haya cargado su INSIGNIA y extraiga el adaptador, la silicona volverá a cerrarse herméticamente., la silicona vuelve a su estado o posición inicial. Tenga en cuenta por favor que el producto es impermeable hasta 1 metro aún Por favor, tenga en cuenta que el producto es sumergible hasta 1 metro de profundidad aun sin el recubrimiento de silicona.

- Cuando enchufe el cargador a la toma de corriente de la pared, el LED parpadeará para indicar que su Objeto de Placer se está cargando. Cuando se complete la carga, el LED emitirá una luz continua blanca.
- Utilice solo los cargadores originales de LELO.

Si la batería está baja de carga, el LED le indicará que debe recargarla con un rápido parpadeo de luz blanca.

**NO cargue su INSIGNIA cuando lo tenga en el agua.**

## LIMPIEZA, ALMACENAMIENTO Y SEGURIDAD

La vida útil de su INSIGNIA aumentará considerablemente con un mantenimiento y cuidado adecuados del objeto.

LELO le recomienda que **NO** utilice un lubricante a base de silicona con su INSIGNIA porque podría provocar que la silicona estuviera siempre pegajosa. Un lubricante a base de agua es la opción más segura. Si prefiere usar un lubricante a base de silicona, efectúe primero una prueba en una pequeña parte. No utilice nunca aceite de masajes o crema para manos como lubricante.

Limpie siempre minuciosamente su INSIGNIA antes y después de cada uso. Lávelo con agua templada y jabón bactericida, enjuáguelo con agua caliente limpia y séquelo con un paño o toalla que no esté deshilachado ni deje pelusas u otros restos textiles.

No emplee nunca productos limpiadores que contengan alcohol, gasolina o acetona. No deje que su INSIGNIA quede expuesto a la luz solar directa y **NUNCA** lo exponga a altas temperaturas.

Guarde su INSIGNIA en un lugar donde no entre polvo y manténgalo alejado de juguetes fabricados con otros materiales.

## LOCALIZACIÓN Y RESOLUCIÓN DE PROBLEMAS

### **El LED no parpadea cuando el cargador está conectado.**

- La batería ya está totalmente cargada.
- La batería está totalmente vacía y necesita varios minutos hasta acusar la recepción de carga.
- El cargador no está bien conectado. Compruebe las conexiones de las tomas y enchufes del objeto, el cargador y la pared.

### **INSIGNIA no se activa al pulsar el cuadrante + del interfaz de control.**

- La batería está vacía. Recargue su INSIGNIA.
- El interfaz de control está bloqueado. Desbloquéelo manteniendo pulsado todo el interfaz durante 5 segundos.

Si observa cualquier otro tipo de problema en su INSIGNIA o si tiene preguntas que formular sobre su funcionamiento, no dude en ponerse en contacto con el Departamento de Atención al Cliente de LELO a través de la dirección de correo electrónico siguiente:

**CUSTOMERCARE@LELO.COM**

## INFORMACIÓN SOBRE DESECHO DE RESIDUOS

**Desecho de residuos de viejo equipamiento electrónico (aplicable en la UE y en otros países europeos con sistemas de recogida con separación de residuos).**

El símbolo de 'cubo de basura tachado' significa que este objeto de placer no debe tratarse como residuo doméstico, sino que deberá ser llevado al correspondiente punto de recogida y reciclaje de aparatos eléctricos y electrónicos.



## ESPECIFICACIONES

MATERIALES

PC-ABS / silicona testada dermatológicamente

ACABADOS

silicona mate con núcleo de ABS brillante

DIMENSIONES

- **Soraya** 220 x 69 x 44mm

- **Isla** 220 x 60 x 44mm

- **Alia** 86 x 57 x 34mm

PESO

- **Soraya** 175g

- **Isla** 164.5g

- **Alia** 85g

BATERÍA

Li-Ion 500mAh 3.7V

CARGA

2 horas a 5.0V 500mA

TIEMPO DE USO

hasta 4 horas

DURACION DE LA

hasta 90 días

CARGA SIN USO

FRECUENCIA

120Hz

MAXIMO NIVEL DE RUIDO

< 50dB

CONTROLES

interfaz de tres botones, 8 modos (**Soraya**)

interfaz de tres botones, 6 modos (**Isla**)

interfaz de tres botones, 6 modos (**Alia**)

**Exención de responsabilidades:** Los usuarios de este objeto de placer lo utilizan a su propio riesgo y bajo su única y exclusiva responsabilidad. LELO y sus distribuidores eluden todo tipo de responsabilidad por los daños o perjuicios que pudieran derivarse del uso de este objeto de placer.

**El modelo puede ser modificado para su mejora sin previo aviso.**

© 2010 LELOi AB. TODOS LOS DERECHOS RESERVADOS.  
DISEÑADO Y PRODUCIDO POR LELO SWEDEN.  
ENSAMBLADO POR LELO PRC.

**PÁGINA WEB** [WWW.LELO.COM](http://WWW.LELO.COM)

**SOPORTE TÉCNICO** [CUSTOMERCARE@LELO.COM](mailto:CUSTOMERCARE@LELO.COM)





USER MANUAL  
BEDIENUNGSANLEITUNG - MANUEL D'UTILISATION  
MANUAL DE USUARIO - **INSIGNIA** MANUALE D'USO  
使用指南 - 使用說明書

## DESIGN SQUISITO / LUSO INTIMO

---

Nota: Il tuo Pleasure Object INSIGNIA e' stato bloccato per il trasporto. Per sbloccarlo, connetti semplicemente il caricabatteria oppure fai riferimento alla sezione 'Uso di INSIGNIA' di questo manuale.

## PANORAMICA DI INSIGNIA

La gamma INSIGNIA di LELO e' composta dai Pleasure Objects più eleganti al mondo; un infuso di forma e funzionalità risultante in un design squisito che dichiara una nuova scelta personale.

La gamma e' composta da SORAYA, ISLA e ALIA - tre articoli che si distinguono tanto per il loro favoloso aspetto quanto per le intense sensazione di piacere che regalano.

INSIGNIA di LELO e' creata con materiali sicuri per il corpo condizionati per essere morbidi e scorrevoli al tatto, mentre l'esclusiva interfaccia a tre pulsanti permette a chi la usa di scegliere tra 6 - 8 modalità di stimolazione di diversa intensità. Questi elementi sono stati combinati ad ispirazione tecnica ed estetica per creare dei Pleasure Objects mai visti - o provati - prima d'ora.

## SORAYA

Il punto del piacere  
(corona)

Il punto del piacere  
(esterno)

Interfaccia con  
indicatore LED

Presca CC

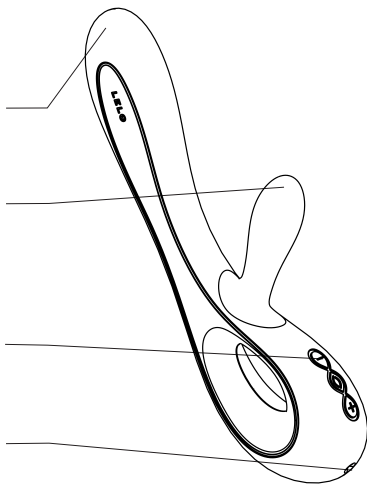

## ISLA

Il punto  
del piacere

Interfaccia  
con indicatore LED

Presca CC

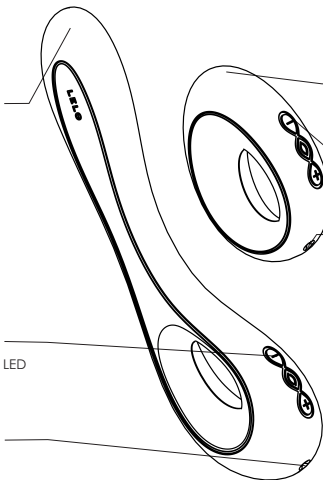

## ALIA

Il punto  
del piacere

Interfaccia  
con indicatore LED

Presca CC



## USO DI INSIGNIA

L'interfaccia consente di controllare l'accensione/spengimento, l'intensità della vibrazione e le modalità di stimolazione. Per bloccare il tuo LELO tra un uso e l'altro, tieni premuto i pulsanti + e - per 5 secondi. Il LED si accenderà e quindi si spegnerà a indicare il blocco. Ripeti il processo per sbloccarlo.

Nota che la ricarica sblocca il tuo Pleasure Object automaticamente.

Assicurati che sia bloccato durante il trasporto così da evitarne l'attivazione accidentale. Quando qualsiasi dei pulsanti viene premuto, il LED si accenderà indicando che l'interfaccia è attiva.

- **Premendo il pulsante + attiverai il tuo Pleasure Object. Tieni premuto questo pulsante per aumentare l'intensità della vibrazione e rilascialo quando raggiungi il livello che desideri.**
- **Premendo il pulsante - diminuirai l'intensità della vibrazione. Continua a tenere premuto il pulsante per spegnere il tuo Pleasure Object.**

## MODALITÀ DI STIMOLAZIONE

Il tuo Pleasure Object INSIGNIA giunge con 6 - 8 modalità di stimolazione programmate che variano dal continuo al pulsante e, in caso di SORAYA, con onde alternate provenienti dai motori indipendenti che risiedono al suo interno. Le modalità sono progettate per simulare diversi tipi di massaggio e per favorire l'esperienza che meglio si adatta allo stato d'animo ogni volta in cui si utilizza INSIGNIA.

**La prima volta che accenderai il tuo Pleasure Object INSIGNIA, sarà attivata la modalità di vibrazione continua.**

**Per passare alle altre modalità, premere il pulsante centrale.**



## RICARICARE DE INSIGNIA

INSIGNIA: Inserisci la spina per caricare attraverso il silicone che ricopre la tacca alla base del tuo INSIGNIA. Quando INSIGNIA avrà completato il caricamento e avrai rimosso l'adattatore, il silicone si risigillerà da solo. Nota che: con o senza la copertura di silicone il prodotto e' impermeabile fino ad un metro.

- Quanto la presa elettrica e' inserita nella presa a muro, la luce del LED lampeggerà ad indicare che il tuo Pleasure Object si sta ricaricando. Una volta completata la ricarica (dopo circa 2 ore), il LED emetterà una luce bianca fissa.
- Utilizza esclusivamente caricabatteria originali LELO.

Se la batteria è in esaurimento, il LED lampeggerà\*.

**NON caricare mentre il tuo INSIGNIA e' immerso nell'acqua.**



## **PULIZIA, CONSERVAZIONE E SICUREZZA**

Un'attenta manutenzione garantirà una durata maggiore dei vostri INSIGNIA.

**LELO consiglia di NON utilizzare lubrificanti a base di silicone con INSIGNIA che potrebbero rendere gli strumenti appiccicosi in modo permanente. Si consiglia di optare per un lubrificante a base d'acqua. Se si desidera utilizzare un lubrificante a base di silicone, eseguire prima un test. Non utilizzare mai olio da massaggio o crema per le mani come lubrificanti.**

**Effettuare sempre un'accurata pulizia di INSIGNIA prima e dopo ciascun utilizzo. Lavare lo stelo con acqua tiepida e sapone antibatterico, sciacquare con acqua calda e asciugare tamponando con un panno o una salvietta che non lascia peli. Evitare di esporre INSIGNIA alla luce diretta del sole e non esporli MAI a fonti di calore estreme.**

**Conservare INSIGNIA in un luogo privo di polvere e mantenerli separato da altri giochi in materiali diversi.**

## RISOLUZIONE DEI PROBLEMI

### **Il LED non emette alcuna luce intermittente quando il caricabatteria è connesso?**

- La ricarica della batteria è stata completata.
- La batteria è completamente scarica e richiede alcuni minuti per rilevare il caricabatteria.
- Il caricabatteria non è collegato correttamente. Controllare la presa a muro e la presa CC.

### **INSIGNIA non si accende quando viene premuto il quadrante + del pannello di controllo?**

- La batteria è scarica. Ricaricare INSIGNIA.
- Il pannello di controllo è bloccato. Per sbloccare, tenere premuto l'intero pannello di controllo per 5 secondi.

Se si verificano altri problemi con INSIGNIA o per domande relative al funzionamento, contattare:

**CUSTOMERCARE@LELO.COM**

## INFORMAZIONI SULLO SMALTIMENTO

**Smaltimento di apparecchiature elettroniche usate (applicabile nell'Unione Europea e in altri paesi europei che applicano una raccolta dei rifiuti differenziata).**

Il simbolo del cestino con sovrapposta una croce indica che questo Pleasure Object non deve essere trattato come un normale rifiuto domestico, ma portato in un adeguato punto di raccolta per il riciclo delle apparecchiature elettriche ed elettroniche.



## SPECIFICHE

MATERIALI

PC-ABS / silicone sicuro per il corpo

FINITURA

silicone opaco con centro ABS lucido

DIMENSIONI

- **Soraya** 220 x 69 x 44mm

- **Isla** 220 x 60 x 44mm

- **Alia** 86 x 57 x 34mm

PESO

- **Soraya** 175g

- **Isla** 164.5g

- **Alia** 85g

BATTERIA

Li-Ion 500 mAh 3.7 V

RICARICA

2 ore a 5.0 V 500 mA

AUTONOMIA

fino a 4 ore

STANDBY

fino a 90 giorni

FREQUENZA

120Hz

LIVELLO DI RUMORE MAX

< 50dB

INTERFACCIA

interfaccia a tre pulsanti, 8 modalità (**Soraya**)

interfaccia a tre pulsanti, 6 modalità (**Isla**)

interfaccia a tre pulsanti, 6 modalità (**Alia**)

**Declinazione di responsabilità:** gli utenti di questo giocattolo erotico lo utilizzano a loro rischio. LELO e i suoi rivenditori non si assumono alcuna responsabilità od obbligo derivante dall'utilizzo di questo oggetto di piacere.

**Eventuali modifiche e/o migliorie possono essere apportate al modello in questione senza alcun preavviso.**

© 2010 LELOi AB. TUTTI I DIRITTI RISERVATI.  
PROGETTATO E SVILUPPATO DA LELO SWEDEN.  
ASSEMBLATO DA LELO PRC.

**SITOWEB** WWW.LELO.COM

**ASSISTENZA** CUSTOMERCARE@LELO.COM



USER MANUAL  
BEDIENUNGSANLEITUNG - MANUEL D'UTILISATION  
MANUAL DE USUARIO - MANUALE D'USO  
**INSIGNIA** 使用指南 - 使用說明書

## 精美设计 / 私密奢华

---

请注意：INSIGNIA在运输途中已被锁定。若需解锁，请直接连线充电器进行充电，或参考此使用指南中的“使用INSIGNIA”的说明。



## INSIGNIA简况

INSIGNIA系列是LELO情趣精品中的高雅尤物；优良的做工和精致的设计是彰显个人特征的崭新宣言。

此系列包括SORAYA, ISLA和ALIA三件产品，它们炫目魅惑的外表设计融合变换的激情模式，为您带来撩人心弦的感官享受。

INSIGNIA系列是由安全材质制成，触感柔滑舒适，直观明了的界面带有3个独特的操控按钮，让使用者在6 - 8种激情模式下轻松选择和控制振动速度和强度。产品的设计元素将技术和审美观融合为一体，创造出您从未见过或感受过的情趣精品，让人眼前一亮，叹为观止。

## SORAYA

按摩位置  
(顶端)

按摩位置  
(外端)

LED指示灯  
界面

充电插口

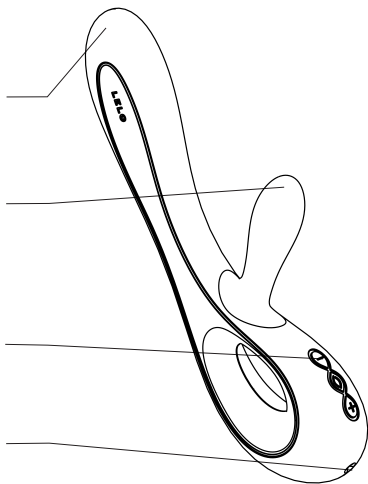

## ISLA

按摩位置

LED指示灯  
界面

充电插口

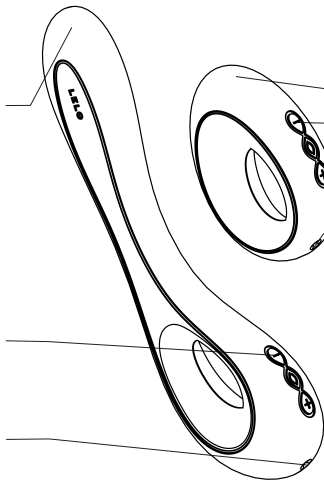

## ALIA

按摩位置

LED指示灯  
界面

充电插口

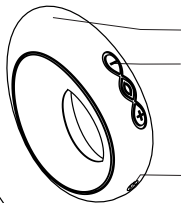

## 使用 INSIGNIA

开/关，INSIGNIA系列情趣精品的振动强度和激情模式都是由界面上的三个按钮操控。当您不使用时，若需锁定，请同时按住“+”和“-”5秒钟，LED指示灯则会闪亮一下，表明界面已被锁定。若需解锁，则重复以上操作。

注意：充电时，界面会自动解锁。

当在运送时，请锁定界面以防其意外启动。

当任意按钮被按住时，**LED**指示灯将会亮起，显示界面已启动。

- 按住“+”去启动您的情趣用品。持续按住则增强振动强度，到达您所期望的激情模式后则松手。
- 按住“-”则减弱振动强度。持续按住“-”则可关闭您的情趣用品。

## 激情模式 **INSIGNIA**

您的**INSIGNIA**情趣用品拥有6 - 8种预设的激情模式，从持续振动到脉动式振动。而**SORAYA**则是通过单独马达改变振动频率。这些激情模式的设定皆可为您带来各种不同的按摩体验，并且在您每次使用时，皆可根据当时的心情设定出最适合您的激情模式。

当您初次启动**INSIGNIA**时，预设的激情模式是“持续振动”。按住界面上的中心键去转换激情模式。



## 为INSIGNIA充电

**INSIGNIA:** 将充电器插头插入INSIGNIA底部用硅胶包裹的凹口中。当INSIGNIA被充完电后，移去充电器，硅胶凹口将会自动恢复。请注意：无论有无硅胶包裹，产品依然具备防水功能，且防水达1米。

当您的INSIGNIA浸在水中时，请勿充电。

- 将另一端插头接通电源，LED指示灯将会亮起，显示您的情趣用品正在充电。当电充满后（充电时间约为2小时），LED指示灯将会持续发出白光。
- 仅限使用LELO提供的原装充电器。

当电力不足时，LED指示灯则会显示红光，提醒您充电。

## 清洁、存放与安全

正确地保养和呵护INSIGNIA，则可有效延长其使用寿命。

**LELO** 建议您在使用**INSIGNIA**时，不要选择硅胶性润滑剂，因其制剂可能永久粘附在产品表面。水溶性的润滑剂是最安全的选择。如果您希望使用硅胶性润滑剂，请在使用之前取少量硅胶性润滑剂进行测试。千万不要将按摩油和护手霜当作润滑剂用于**INSIGNIA**。

每次使用**INSIGNIA**前后，请将其进行彻底清洗。用温水和除菌香皂漂洗主体部位后，再用干净的热热水进行冲洗，最后用干爽的无麻布或毛巾轻轻拍打至干。

千万不要使用含酒精、汽油或丙酮清洁剂进行清洗。

避免阳光直射，千万不要将**INSIGNIA**暴露在高温下。

**INSIGNIA**应存放在环境干净的处所，并与其他材质的玩具分开放置。

## 疑难解答

充电时**LED**指示灯为什么不亮？

- 电池已经充满。
- 电池已经耗尽，等待几分钟后会重新充电。
- 充电器连接不正确，请检查电源和充电插口。

按下“+”键时，为什么无法启动**INSIGNIA**？

- 电力不足，请重新充电。
- 操控盘被锁定，请按住整个操控盘5秒钟，方可解锁。

如果您遇到其他任何关于**INSIGNIA**的操作问题，请及时联系：

**CUSTOMERCARE@LELO.COM**



## 报废处理

废旧电器电子设备的处理（适用于使用垃圾分类收集系统的欧盟及其他欧洲国家）：

带叉的垃圾桶标识符表示该产品废弃后，应视作废旧电器电子设备，送到相应的废旧电器电子回收站，而不适用普通垃圾的处理方式。



规格  
材质  
表面  
尺寸

PC-ABS / 无毒安全硅胶  
ABS中心雾面硅胶处理  
- **Soraya** 220 x 69 x 44mm  
- **Isla** 220 x 60 x 44mm  
- **Alia** 86 x 57 x 34mm

重量

- **Soraya** 175g  
- **Isla** 164.5g  
- **Alia** 85g

电池  
充电  
使用时间  
待机时间  
频率  
最大噪声量  
界面

锂离子电池500毫安时3.7伏特  
2小时 环境为电压5.0伏特 电流500 毫安  
最长4小时  
最长90天  
120赫兹  
低于50分贝  
3个按钮, 8 种激情模式 (**Soraya**)  
3个按钮, 6 种激情模式 (**Isla**)  
3个按钮, 6 种激情模式 (**Alia**)

免责声明：用户在使用此情趣用品时风险自负，LELO及其零售商不承担任何法律责任。

产品也许会根据需要进行改善，不作另行通知。

© 2010 LELOi AB. 版权所有。

由LELO瑞典公司设计并研发

由LELO中国公司组装

网站 [WWW.LELO.COM](http://WWW.LELO.COM)

支持 [CUSTOMERCARE@LELO.COM](mailto:CUSTOMERCARE@LELO.COM)



USER MANUAL  
BEDIENUNGSANLEITUNG - MANUEL D'UTILISATION  
MANUAL DE USUARIO - MANUALE D'USO  
使用指南 - **INSIGNIA** 使用說明書

## 洗練されたデザインとラグジュアリー

---

注意:INSIGNIAは 最初ロックされています。ロックを解除するには、充電器につなげるか、このマニュアルにある「INSIGNIAの使用について」をご参照ください。

## INSIGNIA について

INSIGNIAは、世界の中でも最もエレガントなプレジヤーオブジェクトとして知られています。美しい曲線を持ったフォルムと、機能を最も重視したデザインで、新しい選択肢の一つとして楽しむことができます。

SORAYA, ISLA, ALIAとの3つのアイテムがあります。それぞれ非常に魅力的なデザインで作られており、激しいセンセーションを与えてくれることでしよう。

INSIGNIAは体に安全な素材で作られており、触り心地が良く、表面が非常にスムーズです。インターフェースの3つのボタンで、6-8つの刺激モードとバイブレーション強度を調節することができます。INSIGNIAは、今まであなたが見たことも、もしくは感じたこともない、機能的 美的に非常に優れたプレジヤーオブジェクトです。

## SORAYA

プレジヤーポイント  
(先端部分)

プレジヤーポイント  
(外付け部分)

LED表示板インター  
フェース

スDCソケット

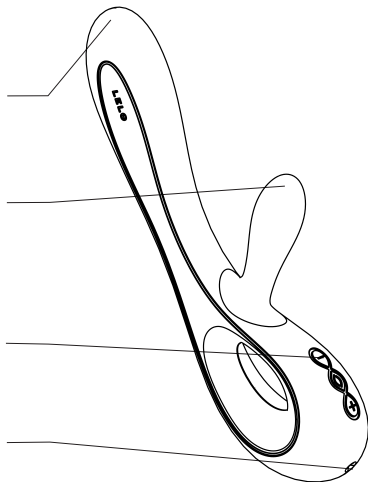



## ISLA

プレジヤーポイント

LED表示板インター  
フェース

スDCソケット

## ALIA

プレジヤーポイント

LED表示板インター  
フェース

スDCソケット

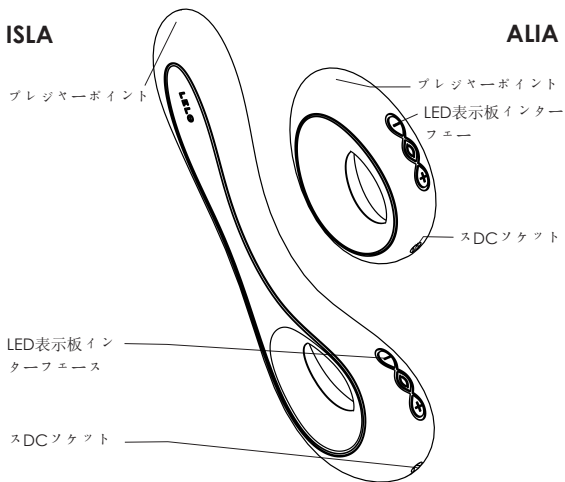

## INSIGNIAのご使用方法

3つのインターフェースボタンで、電源のオンとオフ、バイブレーション強度と刺激モードをコントロールすることができます。INSIGNIAを使用中にロックするには、「+」ボタンと「-」ボタンの両方を、同時に5秒間押し続けてください。ロックされると、LEDが点滅します。ロックを解除するには、上記と同じ操作を行ってください。

充電をすると、自動的にロックが解除されます。

INSIGNIAを持ち運ぶ際には、誤って始動しないようロックをしてください。いずれかのインターフェースボタンが押されると、INSIGNIAが起動したと感知し、LEDが点滅します。

- INSIGNIAを起動するには、「+」ボタンを押してください。バイブレーション強度を上げるためには、「+」ボタンを押し続けてください。お好みの強度になったら、ボタンを離してください。
- 6つの刺激モードを選択するには、インターフェースの中央部分を押してください。
- バイブレーション強度を下げるためには、「-」ボタンを押してください。「-」ボタンを押し続けると、INSIGNIAの電源が切れます。

## 刺激モード

連続モードから脈打つモードまで、プログラミングされた6 - 8つの刺激モードをお楽しみいただけます。SORAYAは、内蔵されているモーターにより波動（ウエーブ）を変えることができます。6 - 8つの刺激モードは、ストローキング。

（衝撃）が全て異なり、お好みにより、毎回変えることができます。

INSIGNIAの電源を入れると、連続モードでスタートします。刺激モードを調節するには、中央ボタンを押してください。



## INSIGNIA充電について

INSIGNIA商品の下の方に位置している、シリコン部分に、充電のプラグを差し込んでください。INSIGNIAの充電が完了し、アダプターをはずすと、シリコン部分が自然に閉じます。

•コンセントに差し込まれると、充電していることを示すために、LEDが点滅します。完全に充電されると（約2時間後）、LEDが白い光を発します。

•LELO専用充電器以外での充電はお避け下さい。

バッテリー残量が少なくなると、LEDが白い光に変わり点滅しますので、充電をしてください。

INSIGNIAが水に浸かっている時に、充電をしないでください。

## お手入れと保管について

適切なお手入れをすることによりINSIGNIAを長くお使いいただけます。

シリコンローションは粘着性が強いので、INSIGNIAとのご使用はお控え下さい。水性ローションのご使用をお勧めいたします。シリコンローションをお使いいただく際には、パッチテストを行ってください。マッサージオイルやハンドクリームをローションとして使用しないで下さい。

INSIGNIA 使用前には必ず水洗いして下さい。本体の柄部分を温水と抗菌石鹸で洗い、温水で洗い流し綿花製のコットンまたはタオルで軽く叩いて乾かして下さい。アルコール、石油あるいはアセトンを含む洗剤は使用しないでください。

INSIGNIAを保管する場合、直射日光、高温を避けて保管して下さい。

INSIGNIAはホコリを避け、他の製品とは別に保管して下さい。

## 故障と解決法について

充電器を接続してもLEDが点滅しない。

- バッテリーがすでに充電されていませんか？
- 電池が消耗していると充電器を認識するまで数分かかります。
- 充電器が正しく接続されていますか？ コンセントとDCソケット部分を確認して下さい。

インターフェイスダイヤルの+を押してもINSIGNIAが作動しません。

- バッテリーが切れていませんか？ オブジェクトを充電して下さい。
- インターフェイスダイヤルがロックされていませんか？ インターフェイスダイヤル全体を5秒間長押しするとロックが解除されます

お使いのINSIGNIAに問題がある場合、操作に関するご質問は、下記のアドレスへお気軽にお問い合わせ下さい。

**CUSTOMERCARE@LELO.COM**

## 廃棄について

古い電子機器の廃棄について（欧州連合およびその他欧州諸国にて適用される廃棄物の分別処理方法）：

本製品が家庭用廃棄物としてではなく、電子 電気製品リサイクル品として処理されるよう、ゴミ袋には×印を付けて下さい。



仕様

材料

仕上げ

サイズ

PC-ABS/人体無害シリコン

光沢ABS芯と半光沢シリコン

- **Soraya** 220 x 69 x 44mm

- **Isla** 220 x 60 x 44mm

- **Alia** 86 x 57 x 34mm

重量

- **Soraya** 175g

- **Isla** 164.5g

- **Alia** 85g

電池

充電時間

バッテリー寿命

スタンバイ

周波数

最大ノイズレベル

インターフェイス

リチウムイオン 500mAh 3.7V

5.0V 500mA にて 2時間

最長 4時間

最長 90日

120Hz

50db以下

3 つのインターフェースボタン, 8 段階 (Soraya)

3 つのインターフェースボタン, 6 段階 (Isla)

3 つのインターフェースボタン, 6 段階 (Alia)



免責条項：本プレジヤーオブジェクトはユーザーの責任において使用するものとする。LELOおよびその代理店は、本プレジヤーオブジェクトの使用における一切の責任または義務を負わないものとする。

製品モデルは事前の予告なく改善する場合があるものとする。

© 2010 LELOi AB. ALL RIGHTS RESERVED.

設計・開発：LELO スウェーデン

製造：LELO PRC

ウェブサイト：WWW.LELO.COM

サポート：CUSTOMERCARE@LELO.COM

© 2010 LELOi AB. ALL RIGHTS RESERVED.

**LELO** IS AN INTERNATIONALLY REGISTERED TRADEMARK OF LELOi AB.  
REGISTERED THROUGH SUBSIDIARIES IN THE U.S.A AND OTHER  
COUNTRIES.

PRINTED IN THE PRC.

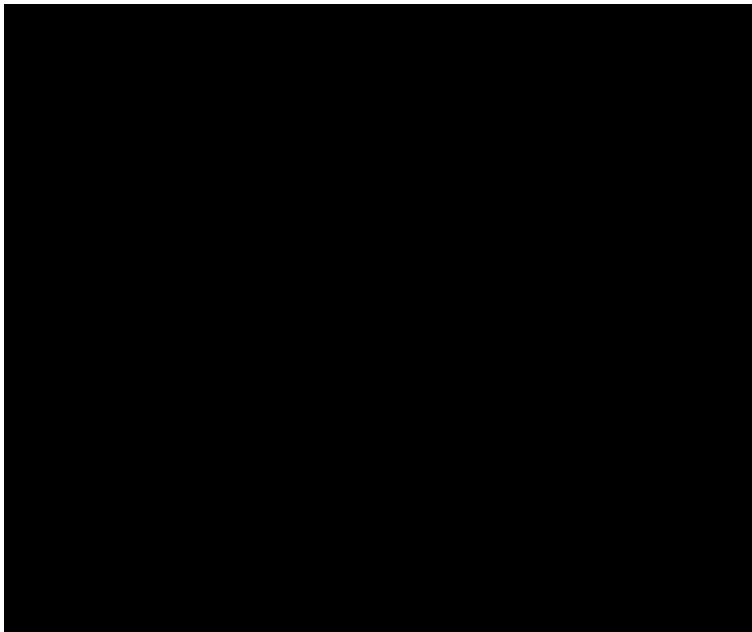



[www.lelo.com](http://www.lelo.com)